

IDUNA.SA
 lugar de vila nova, nogueira
 4710-195 braga
 www.iduna.pt

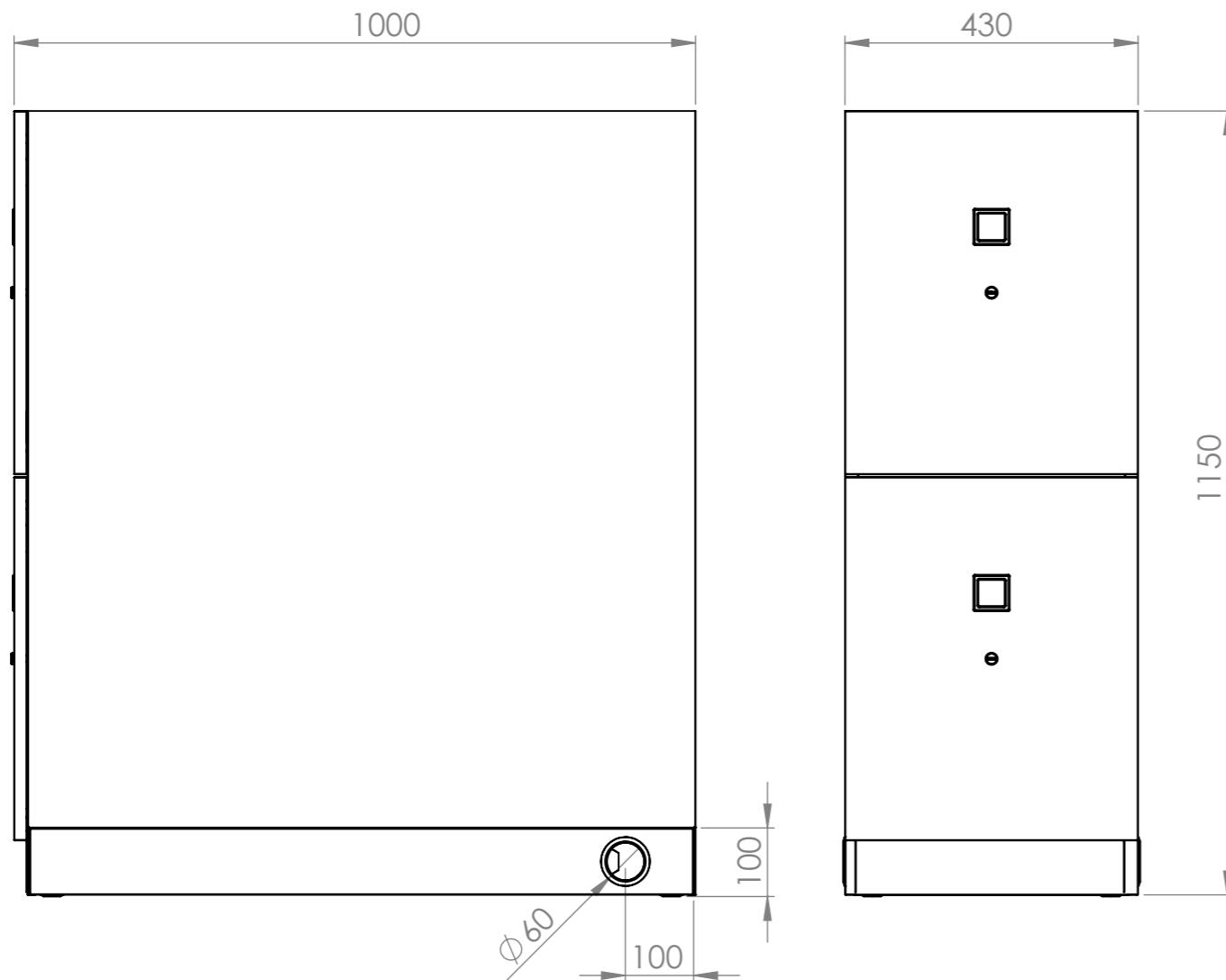

REVISÕES/REVISIONS				
REV.	DESCRIÇÃO / DESCRIPTION	DOC. NO.	DATA/DATE	APROV./APPVD
A	alteração do subsidiário		18-04-2016	pmb

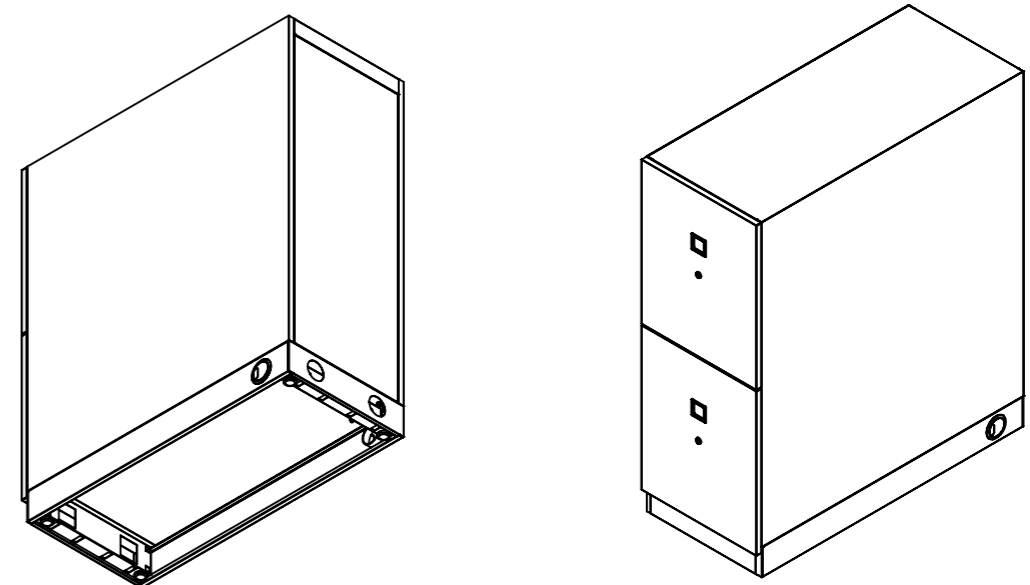

FICHA TÉCNICA DO PRODUTO / PRODUCT PART LIST					
ITEM NO.	REF.NO.	DESIGNAÇÃO / DESCRIPTION	PLANIFIC./PLANNED	PESO/WEIGHT	QUANT./QTY
1	CE1414090	CORPO DO ARMÁRIO	430x980x1150mm	30.115 Kg	1
2	CE1414091	COSTA	389x13x1008mm	2.874 Kg	1
3	CE1414092	FRENTE	430x18x533mm	4.284 Kg	2
4	CE1414094	VARETA	6x7x144 mm	0.030 Kg	4
5	CE1414095	CONTRAPESO	335x120x41mm	11.904 Kg	1
6	CE1414096	GAVETA DIREITA	750x380x430mm	12.068 Kg	1
7	CE1414097	GAVETA ESQUERDA	750x380x430mm	12.068 Kg	1
8	CE1414068	TAMPA DO RODAPÉ	974x15x98mm	1.377 Kg	2
9	02023007	PAR CALHA TELESCÓPICA 700	700x17,2x56		2
10	02012199	PARAFUSO P/ AGLOM. ZINCADO C/ CABEÇA CHATA 3x10			4
11	02012053	PARAFUSO P/ AGLOM. ZINCADO C/ CABEÇA CHATA 3x16			4
12	02007060	FECHADURA VARETAS PRETO		0.118 Kg	2
13	02019005	REVESTIMENTO PRETO PUXADOR ARMÁRIOS			2
14	02003001	TAPA FUIROS INCOLOR DIAM 5	Ø 12x8		8
15	02012020	PARAF D7985 ZIN M6x12	M6x12		12
16	02010006	NIVELADOR ARMÁRIO ARPA M10 DIAM35x79mm			4
17	02063038	PASSA-FIOS REDONDO 60mm BRANCO REF:429.99.726	Ø72x25 mm	0.163 Kg	2
18	02009005	PORCA SEXT. M5			2
19	02021002	PERNO PAINES BIOMBOS ARPA			2
20	02022001	MOLA PAINES BIOMBOS ARPA			2
21	02999551	BLOCO DE NEODIMIO 90x15x1mm	90x15x1mm		4

(A)

REFERÊNCIA DO PRODUTO/PRODUCT REFERENCE: R:\ESPECIAIS\FAM. E 14.14\14.14.09\		DESIGNAÇÃO DA PEÇA/DESCRIPTION: ARMÁRIO C/2 GAVETAS P/ PASTAS C/ FECHADURA INDIVIDUAL	
DESENHO/FILE: E141409	REV.:	SECÇÃO/SECTOR: Montagem	DESIGNAÇÃO DO PRODUTO/PRODUCT DESCRIPTION: ARMÁRIO MONOBLOCO
PROJ./PROJECTION: 	TOLERÂNCIAS/TOLERANCES: METAL: 0-149mm ±0.5mm >149mm ±1.0mm X* MADEIRA WOOD: 0-149mm ±0.5mm >149mm ±1.0mm X* PLÁSTICOS PLASTICS: 0-149mm ±0.5mm 149-1000mm ±1.0mm >1000mm ±2.0mm X* VIDRO GLASS: 0-3000mm ±2.0mm >3000mm ±3.0mm	DIMENSÃO/DIMENSION: 430x1000x1150mm	PESO/WEIGHT: 81.090 Kg
ESCALA/SCALE: 1:10mm	FOLHA/SHEET: 1/3	DATA/DATE: 18-04-2016	DESENHADOR/DRAWN BY: pmb

iduna
 A reprodução não é permitida sem a devida autorização por escrito dos proprietários.
 Reproduction or issue to third parties in any form whatsoever is not permitted without
 the written authority from the proprietor.
TODOS OS DIREITOS ESTRITAMENTE RESERVADOS. ALL RIGHTS STRICTLY RESERVED.

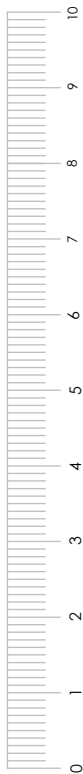

IDUNA,SA
 lugar de vila nova, nogueira
 4710-195 braga
 www.iduna.pt

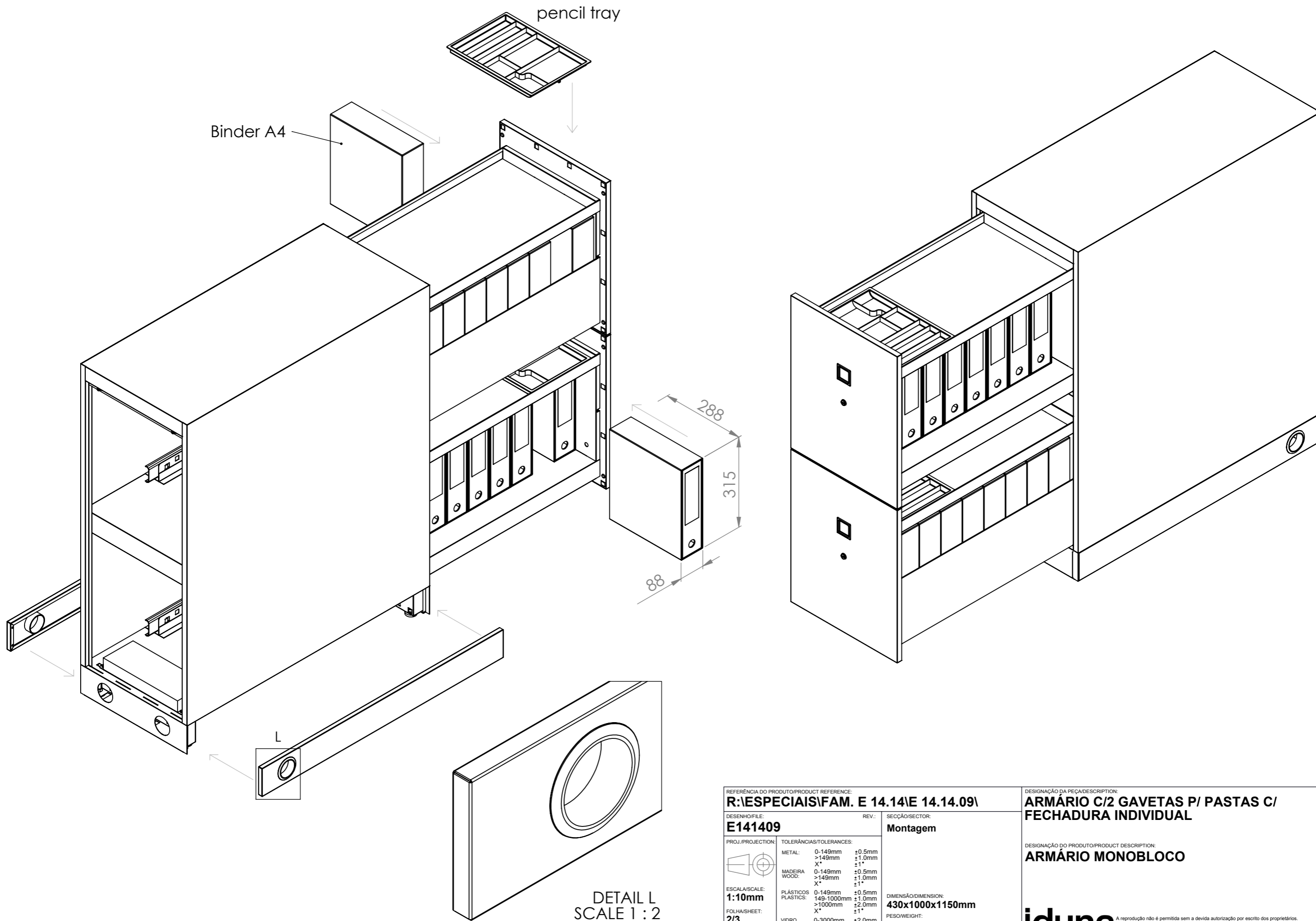

DETAIL L
 SCALE 1 : 2

REFERÊNCIA DO PRODUTO/PRODUCT REFERENCE: R:\ESPECIAIS\FAM. E 14.14\ E 14.14.09\		DESIGNAÇÃO DA PEÇA/DESCRIPTION: ARMÁRIO C/2 GAVETAS P/ PASTAS C/ FECHADURA INDIVIDUAL	
DESENHO/FILE: E141409	REV.:	SEÇÃO/SECTOR: Montagem	DESIGNAÇÃO DO PRODUTO/PRODUCT DESCRIPTION: ARMÁRIO MONOBLOCO
PROJ./PROJECTION: 	TOLERÂNCIAS/TOLERANCES:	DIMENSÃO/DIMENSION: 430x1000x1150mm	<p>A reprodução não é permitida sem a devida autorização por escrito dos proprietários. Reproduction or issue to third parties in any form what so ever is not permitted without the written authority from the proprietor.</p> TODOS OS DIREITOS ESTRITAMENTE RESERVADOS. ALL RIGHTS STRICTLY RESERVED.
ESCALA/SCALE: 1:10mm	METAL: 0-149mm ±0.5mm >149mm ±1.0mm X*	PESO/WEIGHT: 81.090 Kg	
FOLHA/SHEET: 2/3	MADEIRA WOOD: 0-149mm ±0.5mm >149mm ±1.0mm X*		
FOLHA/TEMPLATE: A3	PLÁSTICOS PLASTICS: 0-149mm ±0.5mm 149-1000mm ±1.0mm >1000mm ±2.0mm X*		
	VIDRO GLASS: 0-3000mm ±2.0mm >3000mm ±3.0mm	DESENHADOR/DRAWN BY: pmb	
	DATA/DATE: 18-04-2016		

SECTION J-J

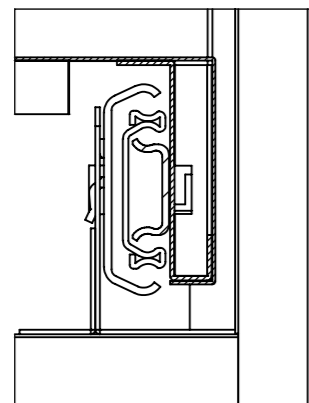
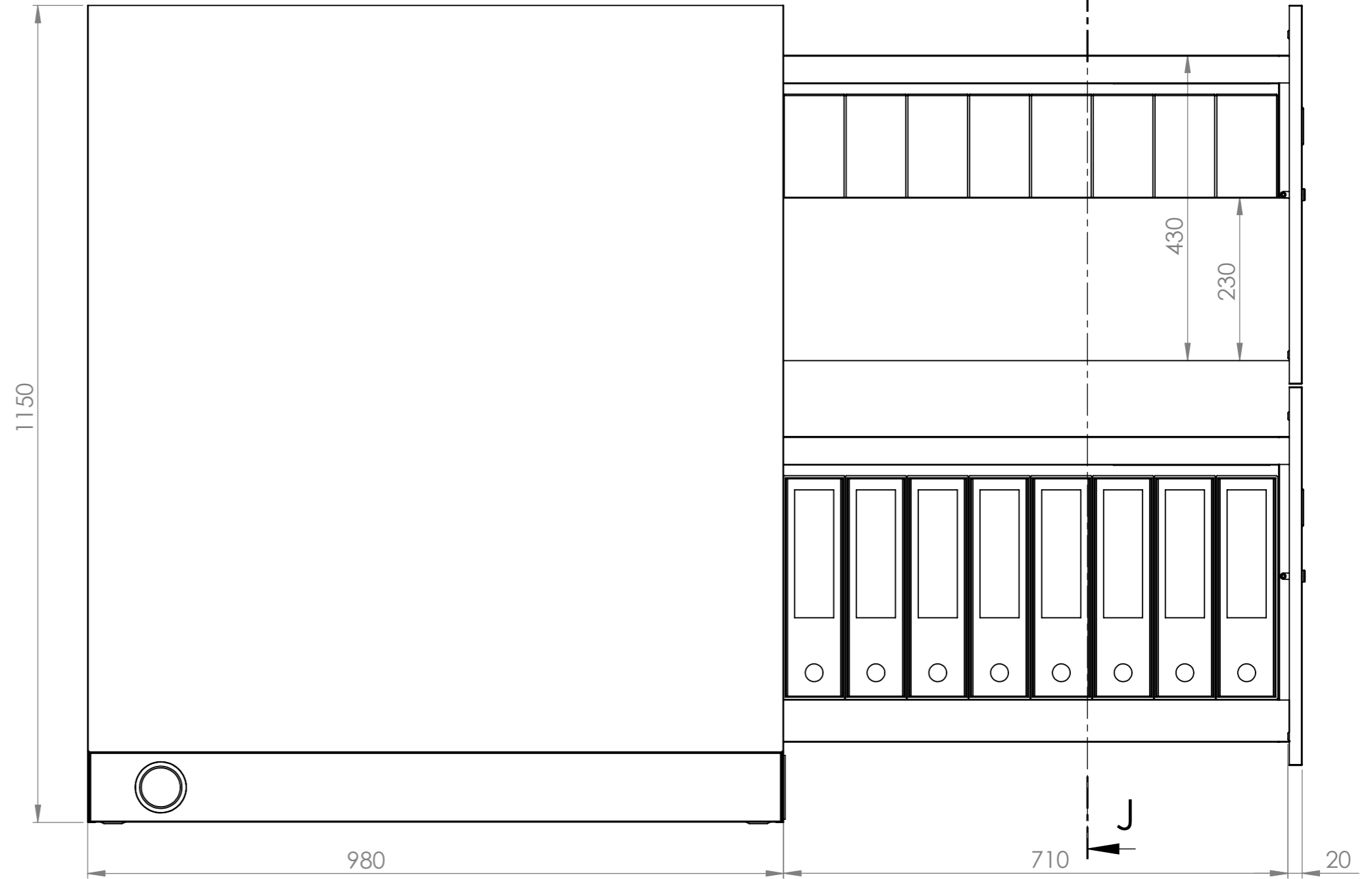
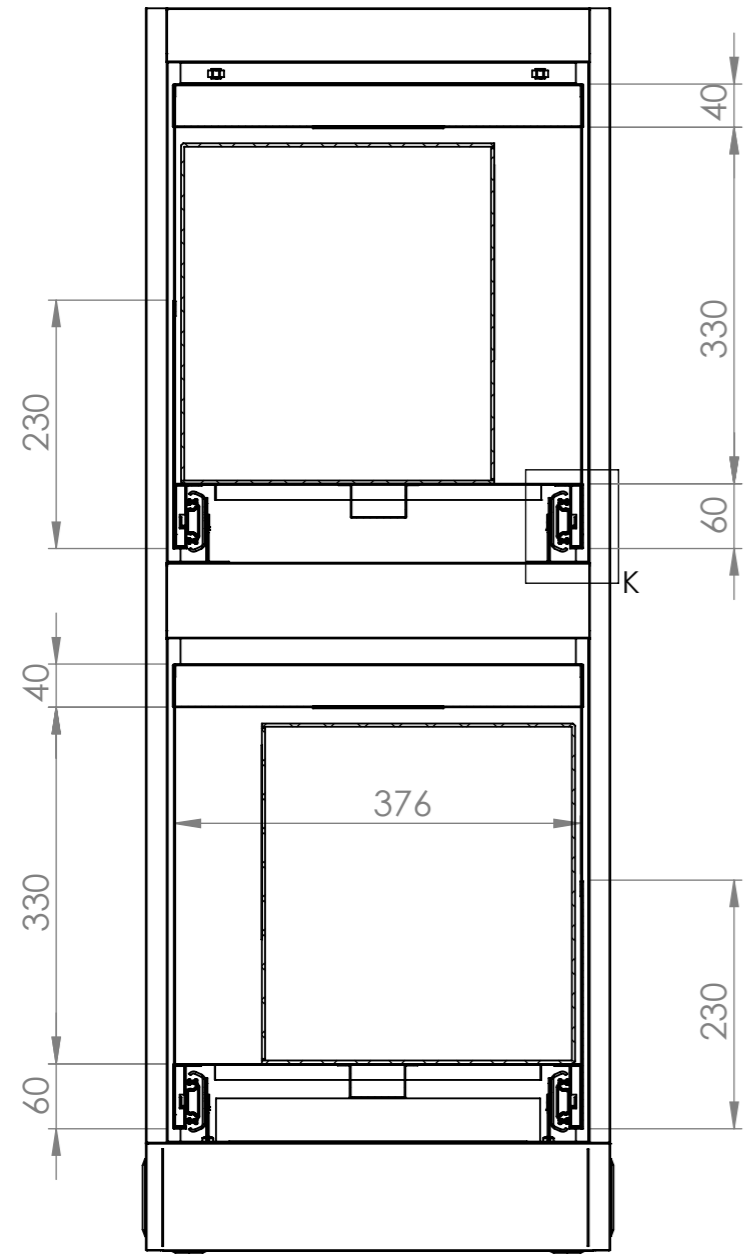

DETAIL K
SCALE 1 : 2

IDUNA,SA
lugar de vila nova, nogueira
4710-195 braga
www.iduna.pt



REFERÊNCIA DO PRODUTO/PRODUCT REFERENCE: R:\ESPECIAIS\FAM. E 14.14\E 14.14.09\		DESIGNAÇÃO DA PEÇA/DESCRIPTION: ARMÁRIO C/2 GAVETAS P/ PASTAS C/ FECHADURA INDIVIDUAL
DESENHO/FILE: E141409	REV.:	SEÇÃO/SECTOR: Montagem
PROJ./PROJECTION: 	TOLERÂNCIAS/TOLERANCES:	DESIGNAÇÃO DO PRODUTO/PRODUCT DESCRIPTION: ARMÁRIO MONOBLOCO
ESCALA/SCALE: 1:7mm	METAL: 0-149mm ±0.5mm >149mm ±1.0mm X*	DIMENSÃO/DIMENSION: 430x1000x1150mm
FOLHA/SHEET: 3/3	MADEIRA WOOD: 0-149mm ±0.5mm >149mm ±1.0mm X*	PESO/WEIGHT: 81.090 Kg
FOLHA/TEMPLATE: A3	PLÁSTICOS PLASTICS: 0-149mm ±0.5mm 149-1000mm ±1.0mm >1000mm ±2.0mm X*	DATA/DATE: 18-04-2016
	VIDRO GLASS: 0-3000mm ±2.0mm >3000mm ±3.0mm	DESENHADOR/DRAWN BY: pmb

DESIGNAÇÃO DA PEÇA/DESCRIPTION:
**ARMÁRIO C/2 GAVETAS P/ PASTAS C/
FECHADURA INDIVIDUAL**

DESIGNAÇÃO DO PRODUTO/PRODUCT DESCRIPTION:
ARMÁRIO MONOBLOCO

iduna A reprodução não é permitida sem a devida autorização por escrito dos proprietários.
Reproduction or issue to third parties in any form what so ever is not permitted without
the written authority from the proprietor.

TODOS OS DIREITOS ESTRITAMENTE RESERVADOS. ALL RIGHTS STRICTLY RESERVED.